

WALSKISCI FLOORING  
DUO OFFICE SYSTEM



POLMARCO

 "Użyteczność jako miara wydajności, efektywności i satysfakcji użytkownika."

Linia DECOR DUO jest efektem doświadczeń zdobytych na przestrzeni wielu lat, w połączeniu z nowoczesnymi trendami. Firma Polmarco, która sygnuje tę serię, zajmuje obecnie stabilną pozycję w branży produkcji mebli biurowych. POLMARCO zapoczątkowało swoją działalność w styczniu 1981r., od tego czasu nieustannie się rozwija zarówno pod względem stosowanych technologii, jak i wzornictwa. Firma działa nie tylko na rynku polskim. W 2003 roku zapoczątkowana została współpraca z firmami zagranicznymi. Linia DECOR DUO zaprojektowana była z myślą o optymalizacji warunków pracy w biurze. Tworzenie mebli zgodnie z założeniami ergonomii koncepcyjnej, w połączeniu z nowoczesnym designem jest głównym celem firmy. Linia DECOR DUO składa się z kilku systemów, które są odzwierciedleniem preferencji różnych grup klientów. Nasi projektanci dokładają wszelkich starań, aby meble były funkcjonalne i sprzyjały efektywności pracy, przy jednoczesnym zachowaniu efektownego wzornictwa.

 "Nützlichkeit als Gradmesser für Leistung, Effektivität und Zufriedenheit des Nutzers."

Linie DECOR DUO ist das Ergebnis von Erfahrungen, die jahrelang gesammelt wurden, in Verbindung mit modernen Trends. Firma Polmarco, die diese Serie signiert, hat heute eine stabile Position in der Branche der Herstellung von Büromöbeln. POLMARCO begann seine Tätigkeit im Januar 1981 und seit dieser Zeit entwickelt sich ständig sowohl im Hinblick auf angewandte Technologien als auch auf Design. Die Firma ist nicht nur auf dem polnischen Markt tätig. 2003 begann sie Zusammenarbeit mit ausländischen Unternehmen. Linie DECOR DUO wurde mit dem Ziel entworfen, die Arbeitsbedingungen im Büro zu optimieren. Das Hauptziel der Firma ist es, Möbel gemäß den Grundsätzen konzeptiver Ergonomie in Verbindung mit modernem Design zu entwerfen. Linie DECOR DUO besteht aus mehreren Systemen, die die Präferenzen verschiedener Kundengruppen widerspiegeln. Unsere Designer geben sich alle Mühe, damit die Möbel praktisch sind und die Arbeitseffektivität fördern. Sie legen dabei auch großen Wert auf effektvolles Design.

 "L'utilité comme une mesure de l'efficacité et de la satisfaction de l'utilisateur."

La ligne DECOR DUO est le fruit de l'expérience recueillie au fil des années à laquelle se sont ajoutées les nouvelles tendances. La société Polmarco, le créateur de cette nouvelle série, jouit d'une position établie dans le secteur du mobilier de bureau. POLMARCO a débuté en janvier en 1981 et n'a jamais cessé de se développer, tant sur le plan de technologies utilisées que sur celui du design. Elle est active non seulement en Pologne – en 2003 Polmarco a entamé la coopération avec des entreprises étrangères. La ligne DECOR DUO a été créée pour optimiser les conditions de travail au bureau. La conception de meubles selon les principes de l'ergonomie, tout en suivant ceux du design moderne, constitue l'objectif central de Polmarco. Plusieurs systèmes, dont chaque répond aux attentes et aux préférences d'un autre groupe de clients, composent la ligne DECOR DUO. Nos designers font tout pour que les meubles soient fonctionnels et pour qu'ils favorisent l'efficacité du travail, tout gardant un côté esthétique soigné.

 "Användbarhet som ett mått på användarens prestanda, effektivitet och tillfredsställelse."

DECOR DUO linjen är ett resultat av erfarenheter som skaffats under åren och kombineras med moderna trender. Polmarco som signerar denna serie har en stabil ställning bland tillverkarna av kontorsmöbler. POLMARCO startade verksamheten i januari 1981 och sedan dess utvecklar sig ständigt både vad gäller använd teknik och design. Företaget driver sin verksamhet i Polen och utomlands. År 2003 inleddes samarbete med utländska partners. DECOR DUO linjen designades med tanke på optimering av arbetsmiljön på kontor. Företagets målsättning är att skapa möbler i enlighet med ergonomins principer och i kombination med en modern design. DECOR DUO linjen består av några system som återspeglar olika kundgruppers preferenser. Våra designers gör allt för att möblerna ska vara funktionella och bidra till arbetseffektivitet och samtidigt representera en effektiv design.

 "Usefulness as a measure of output, effectiveness and user satisfaction."

DECOR DUO line is an effect of many years experience combined with up-to-date trends. Polmarco, a company which signs this line, has now a stable position in the office furniture production branch. POLMARCO has initiated its business activity in January 1981, since then the company kept continuous developing in respect of the both -applied technologies and pattern designing. The Company operates not just in Polish market. In 2003 there has been started cooperation with foreign companies. DECOR DUO Line has been designed with the idea focused on optimization of the office work conditions. Creation of furniture in conformity with the assumptions of conceptual ergonomics, joined with the advanced design is a general objective of the Company. DECOR DUO Line comprises several systems; all of them reflect preferences of various clients groups. Our designers put all their efforts to create functional furniture, conducive for labour effectiveness and, at the same time, preserving the attractive pattern.

 "Полезность - мера производительности, эффективности и удовлетворённости пользователя."

Линия DECOR DUO - это результат многолетнего опыта в сочетании с современными тенденциями. Фирма Polmarco, автор этой серии, в настоящее время занимает твёрдые позиции в области производства офисной мебели. POLMARCO начала свою деятельность в январе 1981г., и с тех пор постоянно развивается, и с точки зрения применяемых технологий, и дизайна. Фирма работает не только на польском рынке. В 2003 году начато сотрудничество с зарубежными фирмами. Линия DECOR DUO была создана специально с целью оптимизации условий работы в офисе. Главная цель фирмы - создание мебели в соответствии с принципами концептуальной эргономики в сочетании с современным дизайном. Линия DECOR DUO состоит из нескольких систем, которые отражают предпочтения разных групп клиентов. Наши конструкторы приложат все усилия к тому, чтобы мебель была функциональной и способствовала повышению производительности труда при одновременном сохранении эффектного дизайна.

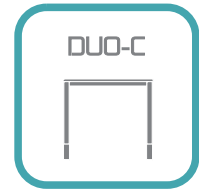

DUO-C

4>>>9

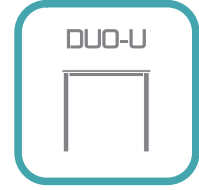

DUO-U

10>>>17

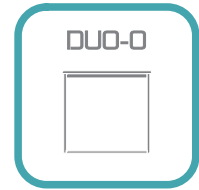

DUO-O

18>>>25



DUO-A

26>>>31

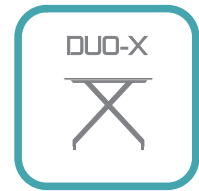

DUO-X

32>>>35

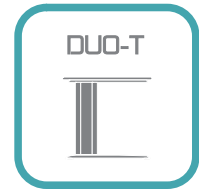

DUO-T

36>>>39

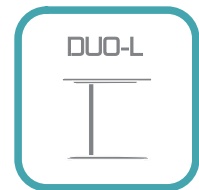

DUO-L

40>>>45

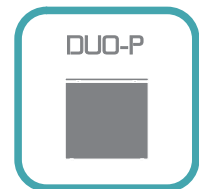

DUO-P

46>>>51



TABLES

52>>>59





# DUO-C

4>>>5

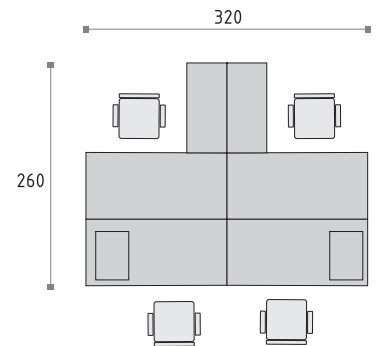

System DECORDUO daje możliwość dopasowania wysokości biurek, w zależności od indywidualnych preferencji, pozwala na to 12 cm regulacja. Zgodnie z zasadą ergonomii koncepcyjnej, miejsce pracy staje się optymalne dla każdego pracownika, przy jednoczesnym zachowaniu spójnego stylu całego biura.

DECORDUO systemet, tack vare 12 cm regleringsområde, ger möjlighet att anpassa skrivbordshöjden beroende på användarens individuella preferenser. Enligt ergonomins principer blir en arbetsplats optimal för varje anställd vid samtidigt bibehållande av en homogen stil på hela kontoret.

System DECORDUO ermöglicht die Höhe der Schreibtische, je nach individuellen Präferenzen, dank der Regulierung auf der Spannweite von 12cm, anzupassen. Gemäß den Grundsätzen konzeptiver Ergonomie wird ein Arbeitsplatz optimal für jeden Arbeitnehmer sein, wobei einheitlicher Stil des ganzen Büros gewährleistet wird.

Le système DECORDUO permet d'ajuster les bureaux selon les préférences individuelles – le système de réglage permet de changer leur hauteur de 12 cm. Selon les principes de l'ergonomie, le poste de travail devient un endroit optimal pour chaque employé et garde le style cohérent de l'intérieur du bureau.

DECORDUO System gives a possibility of changing heights of the desk, adjusting it to individual preferences; it is possible with 12 cm high supports adjustment. According to the conceptual ergonomics principle, the work-stands become optimal for any employee, with the whole office arrangement style preserved.

Система DECORDUO позволяет подобрать высоту письменных столов к индивидуальным предпочтениям, такую возможность даёт регулировка в пределах 12 см. В соответствии с принципами концептуальной эргономики рабочее место становится оптимальным для каждого работника и одновременно сохраняется общий стиль всего офиса.



# DUO-C

6>>>7

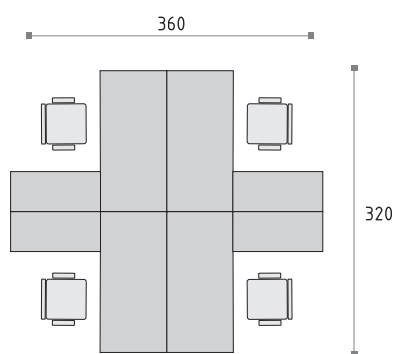

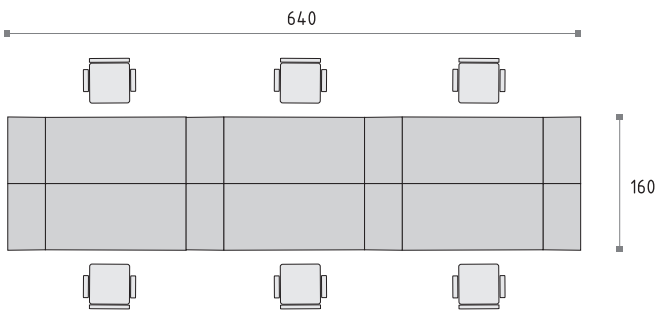



# DUO-C

8>>>9



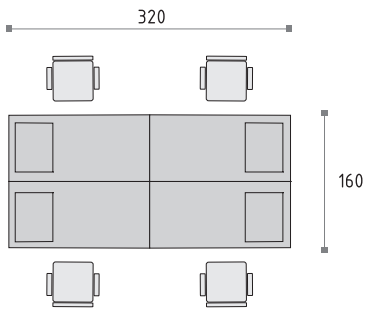

# DUO-U

10>>>11





Le système DECORDUO permet de configurer le mobilier librement, selon les besoins actuels. De nouveaux postes de travail peuvent être ajoutés pour suivre le développement de l'entreprise – ceci est possible grâce aux mobilier ajustable, aux conteneurs et aux panneaux revêtus de deux côtés. L'esthétique est maintenue entre autres grâce à la dissimulation du câblage.

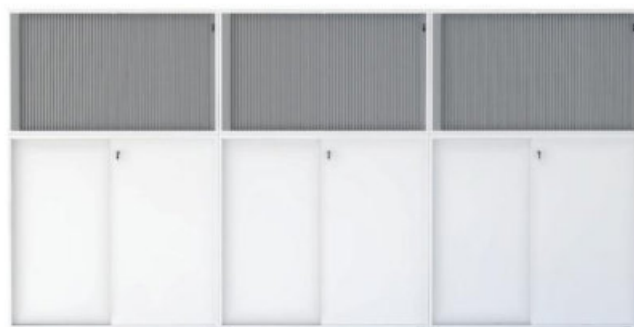

# DUO-U

12>>>13

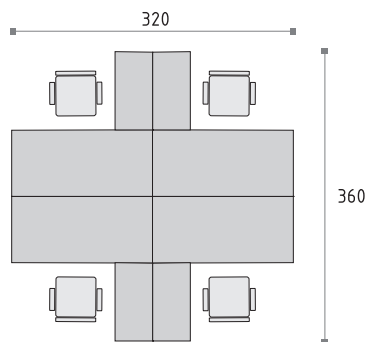
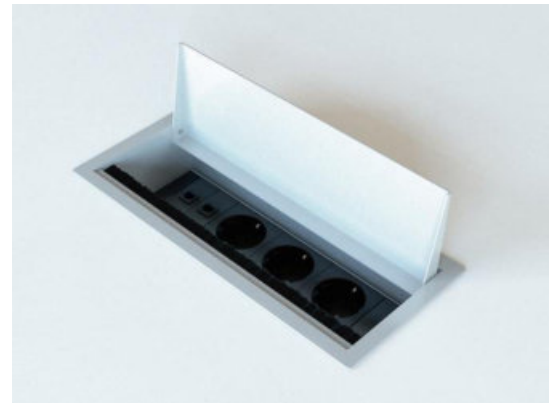

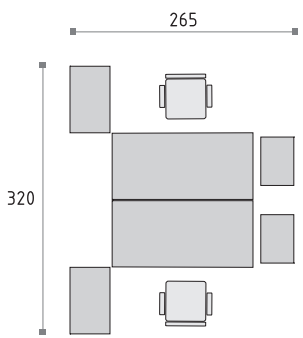



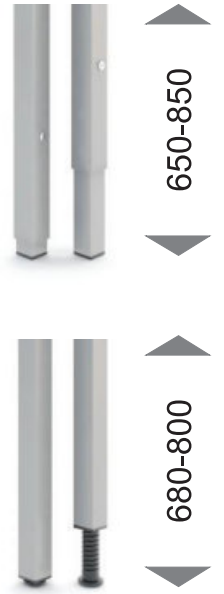
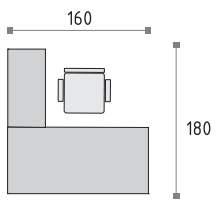



# DUO-U

16>>>17

Система DECORDUO позволяет произвольным образом планировать расстановку мебели в зависимости от текущих потребностей. По мере расширения фирмы можно неограниченно увеличивать количество рабочих мест благодаря использованию дополнительных сегментов, контейнеров и перегородок с двусторонней обивкой. Скрытая кабельная проводка офисного оборудования позволяет сохранить эстетичный вид.

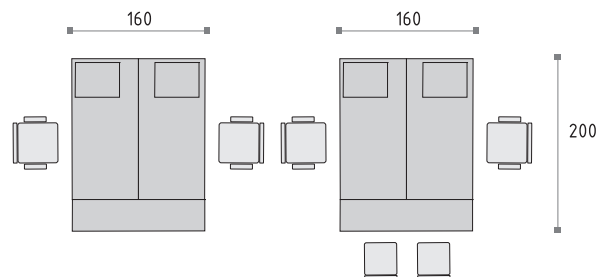



System DECORDUO pozwala na ergonomiczną aranżację pomieszczeń biurowych typu open-space, a także stworzenie funkcjonalnego układu mebli na mniejszych powierzchniach. Biurka oraz dodatki współgrają ze sobą, optymalizując warunki pracy.

DECORDUO systemet medger ergonomisk inredning av kontorslokaler av typen open-space samt hjälper att skapa ett funktionellt möbelarrangemang på mindre ytor. Skrivbord och tillbehör samspelar med varandra och optimerar arbetsmiljön.

# DUO-0

18>>>19

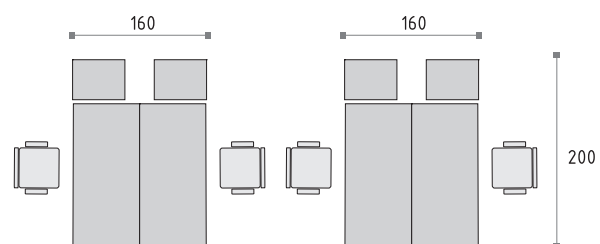



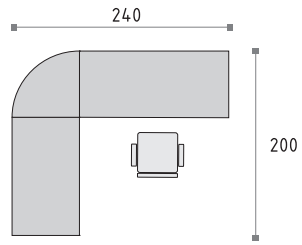

# DUO-0

20>>>21

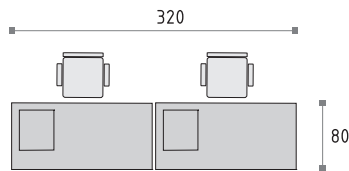

System DECORDUO ermöglicht eine ergonomische Gestaltung von Open Space Büros, sowie Schaffen eines praktischen Möbelsystems auf kleineren Flächen. Die Schreibtische und zusätzliche Elemente passen zueinander und optimieren die Arbeitsbedingungen.

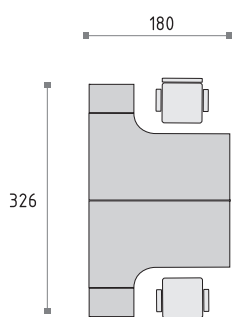

# DUO-0

22>>>23



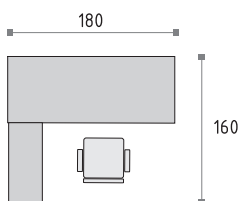



# DUO-0

24>>>25



DECORDUO System affords possibilities in ergonomic arrangement of the open-space office compartments, as well as for creation of functional furniture arrangement in any small room areas. The desks and auxiliary pieces are harmonized, still optimizing the labour conditions.

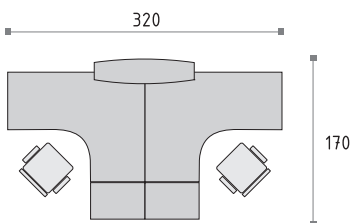



System DECORDUO daje możliwość funkcjonalnej aranżacji każdej przestrzeni biurowej, przy zastosowaniu klasycznego wzornictwa. Dzięki bogatej gamie kształtów, biurka tej serii sprzyjają optymalizacji warunków oraz efektywności pracy.

DECORDUO systemet ger möjlighet att funktionellt inreda varje kontorsutrymme med klassisk design. Tack vare ett brett urval av former bidrar skrivbord från samma serie till optimering av arbetsmiljön och - effektiviteten.



# DUO-A

28>>>29

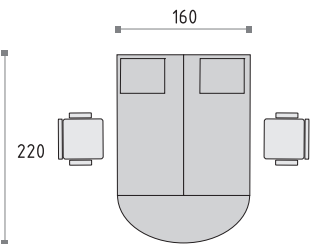

System DECORDUO schafft die Möglichkeit einer praktischen Gestaltung jeder Bürofläche unter Anwendung eines klassischen Designs. Dank großer Vielfalt an Formen, begünstigen Schreibtische dieser Serie die Optimierung der Arbeitsbedingungen und die Arbeitseffektivität.

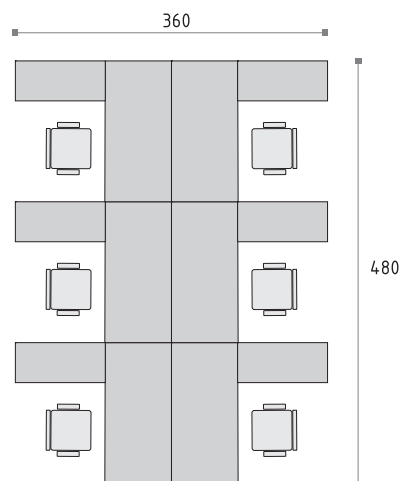

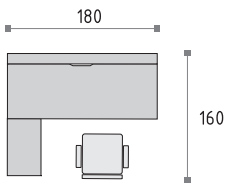

# DUO-A

30>>>31





DECORDUO System enables a chance of functional arrangement of any office space, using the classic pattern design. Owing to an ample range of forms, the desks of this system are favourable in a question the both: optimization of work conditions and labour effectiveness.



# DUO-X

32>>>33

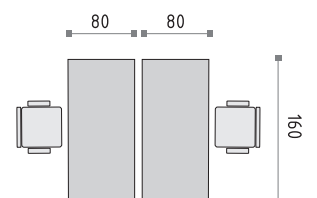

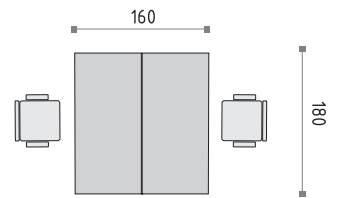

DECORDUO System offers free choice in configuration of furniture arrangement, responding to current necessities. Therefore, adjusting to a development stage in your Company, it becomes with no obstacles possible to widen a range of work-stands, owing to a chance of using extra pieces, containers and double-side upholstered partition walls. Hiding cables of office equipment enables preserving an aesthetic appearance.



# DUO-X

34>>>35

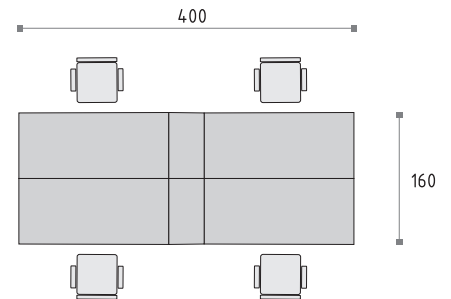



# DUO-T

36>>>37

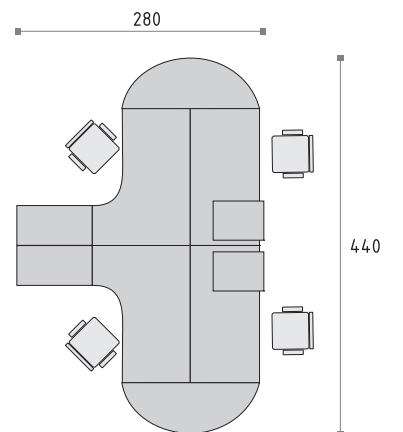

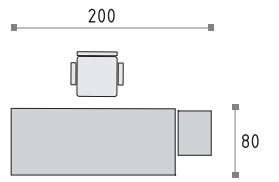

# DUO-T

38>>>39

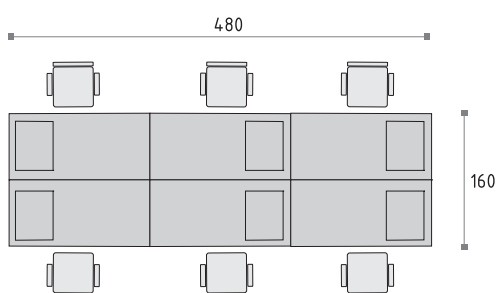

DECORDUO System offers free choice in configuration of furniture arrangement, responding to current necessities. Therefore, adjusting to a development stage in your Company, it becomes with no obstacles possible to widen a range of work-stands, owing to a chance of using extra pieces, containers and double-side upholstered partition walls. Hiding cables of office equipment enables preserving an aesthetic appearance.









# DUO-L

40>>>41

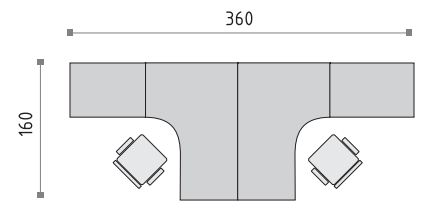
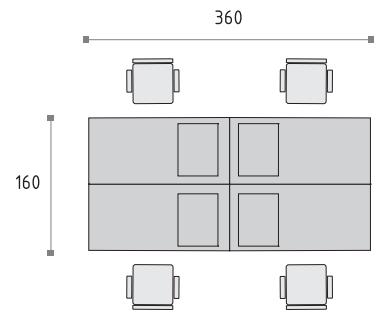

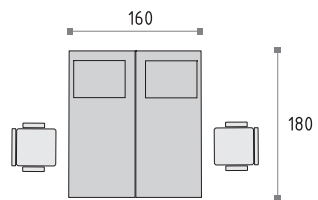

Le système DECORDUO permet d'organiser les bureaux aménagés en open space ainsi que de disposer le mobilier dans les moindres espaces. Les bureaux et les accessoires forment des ensembles harmonieux, tout en optimisant les conditions de travail.

Система DECORDUO даёт возможность эргономичной планировки офисных помещений типа "open-space", а также создания функциональной системы мебели на малых площадях. Письменные столы и аксессуары дополняют друг друга, оптимизируя условия работы.

# DUO-L

42>>>43

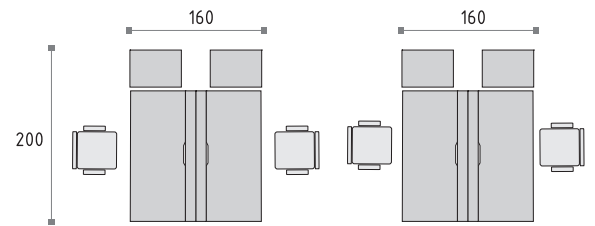



System DECORDUO daje dowolność konfiguracji ustawień mebli w zależności od aktualnych potrzeb. Wraz z rozwojem firmy można bez przeszkód rozszerzać gamę stanowisk pracy, dzięki zastosowaniu dostawek, kontenerów oraz przegród dwustronnie tapiecorwanych. Ukrycie okablowania sprzętów techniki biurowej pozwala na zachowanie estetyki.

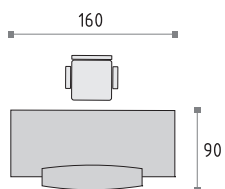

# DUO-L

44>>>45

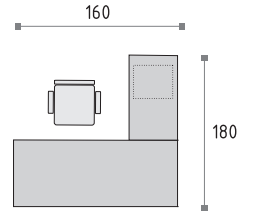

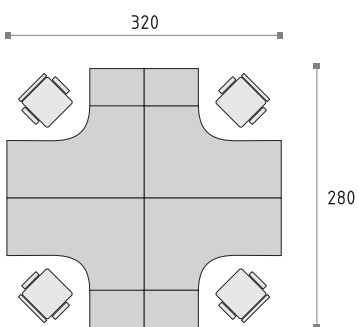



DECORDUO ger möjlighet att fritt konfigurera möbeluppställningen beroende på aktuella behov.

I takt med företagets utveckling kan antalet arbetsplatser utökas genom användande av utbyggnader, containrar samt skiljeväggar som är uppstoppade på båda sidor. Dolda apparatkablar bidrar till en hög estetik.

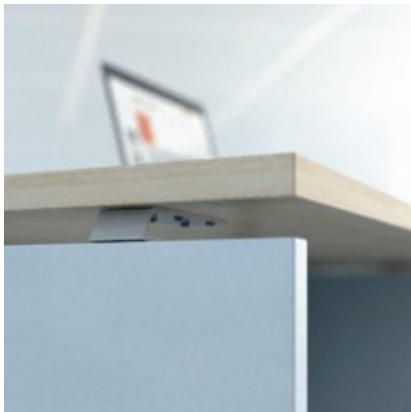
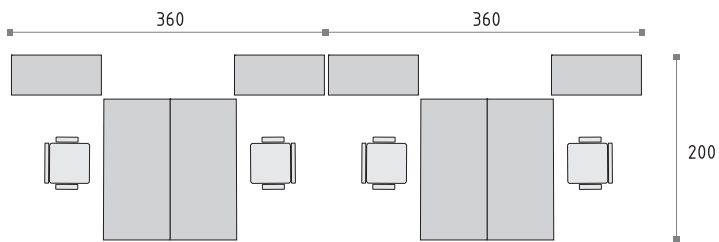



# DUO-P

48>>>49

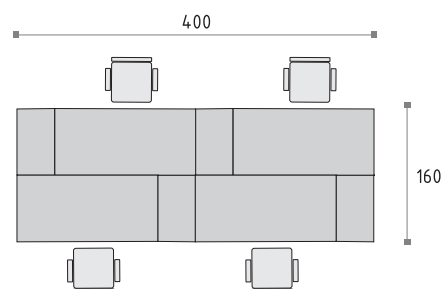

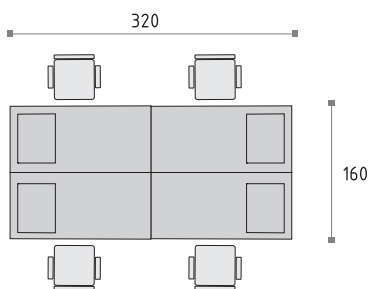



System DECORDUO gibt die Möglichkeit, die Möbel je nach aktuellem Bedarf zu konfigurieren. Mit der Entwicklung der Firma kann man die Vielfalt von Arbeitsplätzen unbeschränkt erweitern, indem man Zusatztische, Container und Trennwände mit beidseitiger Polsterung anwendet. Durch Verstecken von Verkabelung der Bürogeräte wird die Ästhetik im Büro gewährleistet.



# MEETING ROOM

52>>>53

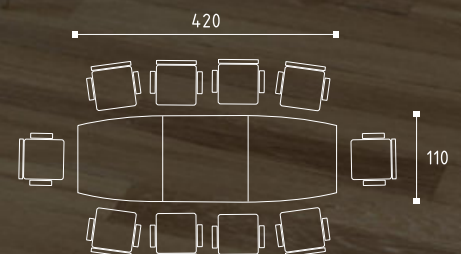

Le système DECORDUO permet une disposition fonctionnelle de chaque espace de bureau avec du mobilier classique. Grâce à une vaste gamme de formes, les bureaux de cette série optimisent les conditions et l'efficacité de travail.

Система DECORDUO дает возможность функциональной планировки любого офисного пространства с использованием классического дизайна. Благодаря богатой палитре форм письменные столы этой серии способствуют оптимизации условий и повышению эффективности работы.

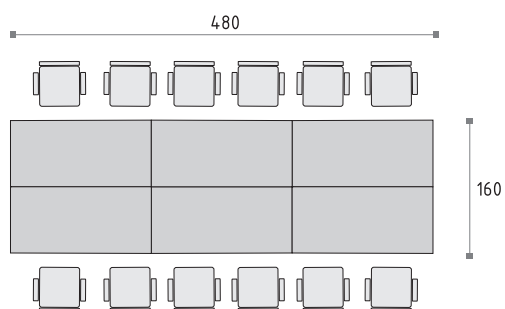

# MEETING ROOM

54>>>55



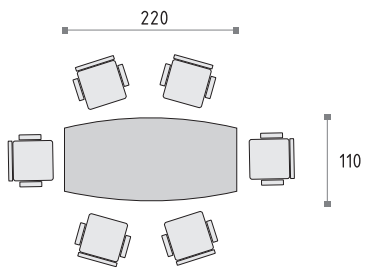



# MEETING ROOM

56>>>57





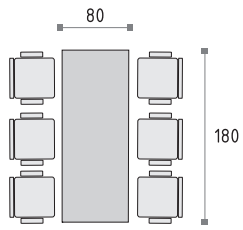

# MEETING ROOM

58>>>59

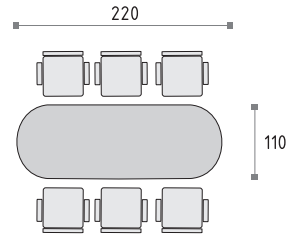

# POLMARCO

[www.polmarco.pl](http://www.polmarco.pl) [biuro@polmarco.pl](mailto:biuro@polmarco.pl)

Producent zastrzega sobie prawo do zmian konstrukcyjnych i zmiany parametrów nie pogarszających walorów użytkowych produktów. Kolory reprodukowane w katalogu mogą odbiegać od rzeczywistych kolorów oferowanych mebli. Niniejszy katalog nie stanowi oferty w rozumieniu prawnym i publikowany jest jedynie w celach informacyjnych.

The manufacturer reserves the right to change the construction and modification of parameters not affecting usability of products. Colours reproduced in the catalogue may differ from actual colours of the offered furniture. This catalogue does not constitute a legal offer and is published for information purposes only.